

【第30回さざんか杯・予選組合せ（男子）】

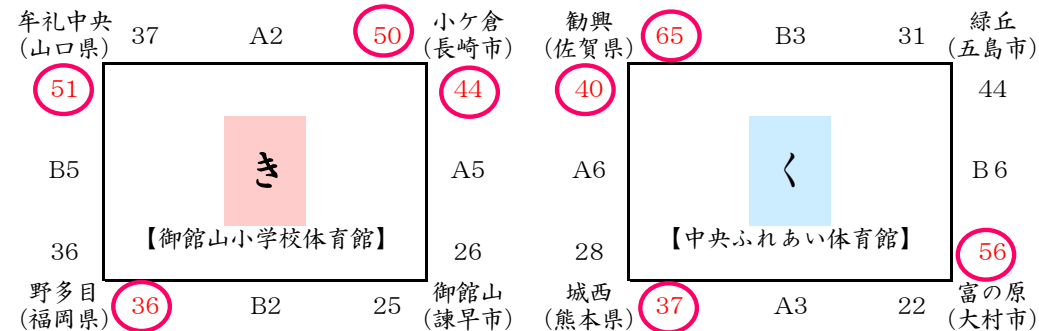

【期日】 令和元年12月21日(土)

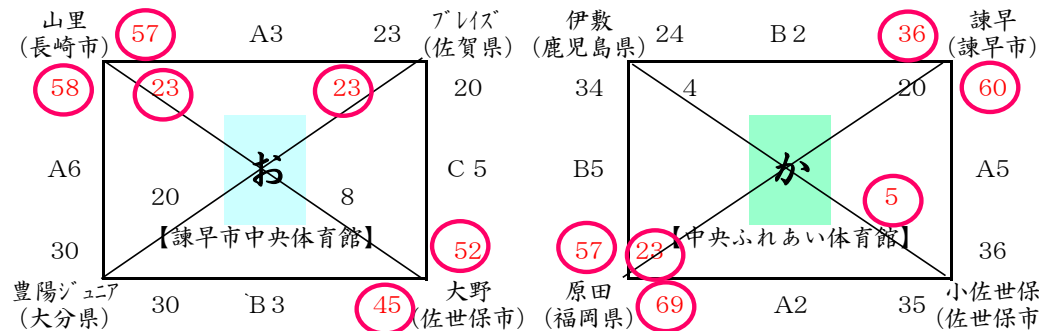
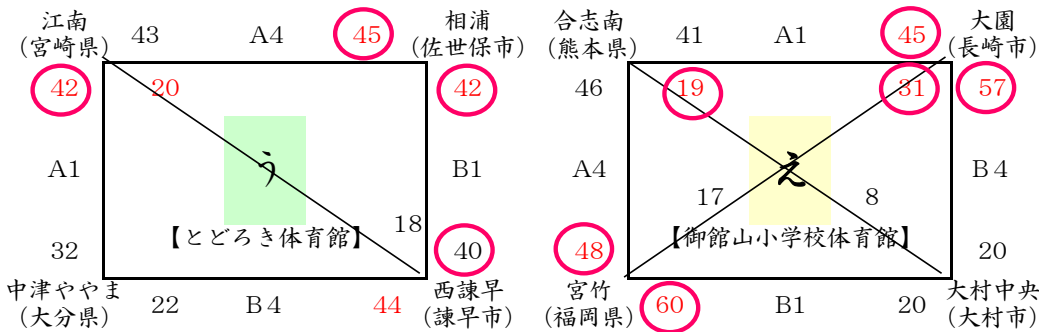
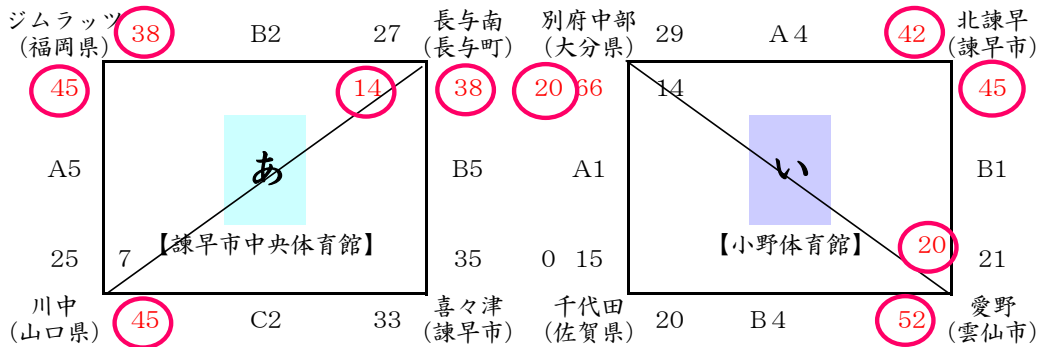

パート 順位

あパート

1位	ジムラッツ	ジムラッツ
2位	長与南	長与町
3位	川中	山口県
4位	喜々津	諫早市

いパート

1位	北諫早	諫早市
2位	愛野	雲仙市
3位	別府中部	大分県
4位	千代田	佐賀県

うパート

1位	相浦	佐世保市
2位	江南	宮崎県
3位	西諫早	諫早市
4位	やま	大分県

えパート

1位	大園	長崎市
2位	宮竹	福岡県
3位	合志南	熊本県
4位	大村中央	大村市

おパート

1位	山里	長崎市
2位	大野	佐世保市
3位	プレイズ	佐賀県
4位	豊陽Jr	大分県

かパート

1位	原田	福岡県
2位	諫早	諫早市
3位	小佐世保	佐世保市
4位	伊敷	鹿児島県

きパート

1位	小ヶ倉	小ヶ倉
2位	牟礼中央	山口県
3位	野多目	福岡県
4位	御館山	諫早市

くパート

1位	勸興	佐賀県
2位	城西	熊本県
3位	富の原	大村市
4位	緑丘	五島市

【第30回さざんか杯・予選組合せ（女子）】

【期日】 令和元年12月21日(土)

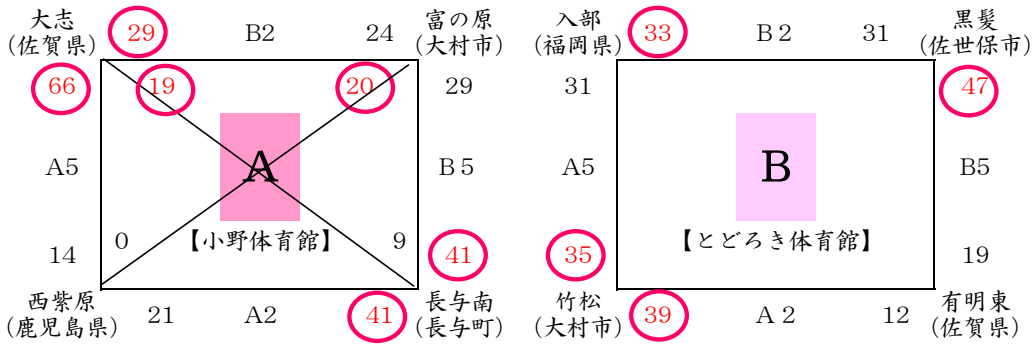

パート 順位

Aパート

1位	大志	佐賀県
2位	長与南	長崎県
3位	富の原	大村市
4位	西紫原	鹿児島県

Bパート

1位	竹松	大村市
2位	入部	福岡県
3位	黒髪	佐世保市
4位	有明東	佐賀県

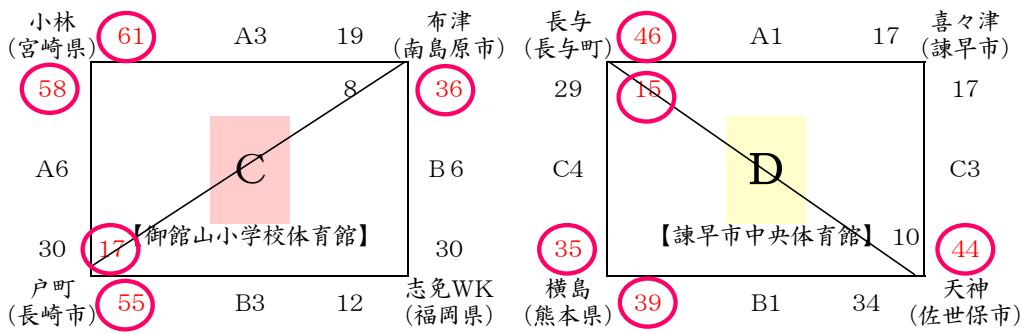

Cパート

1位	小林	宮崎県
2位	戸町	長崎市
3位	布津	南島原市
4位	志免wk	福岡県

Dパート

1位	横島	熊本県
2位	長与	長与町
3位	天神	佐世保市
4位	喜々津	諫早市

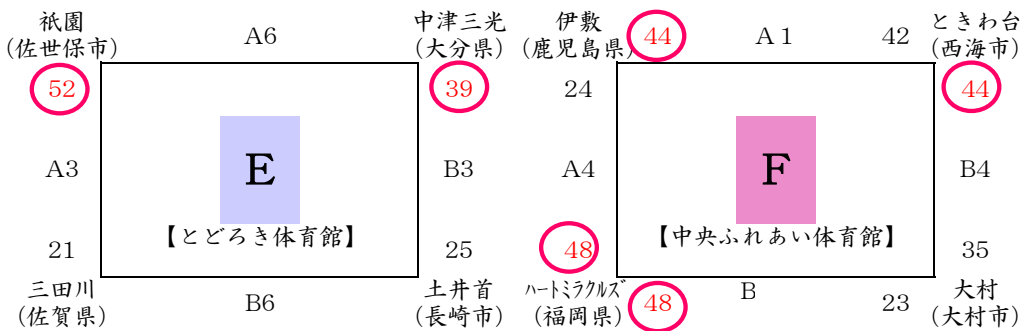

Eパート

1位	祇園	佐世保市
2位	中津三光	大分県
3位	土井首	長崎市
4位	三田川	佐賀県

Fパート

1位	Hミラクルズ	福岡県
2位	伊敷	鹿児島県
3位	ときわ台	西海市
4位	大村	大村市

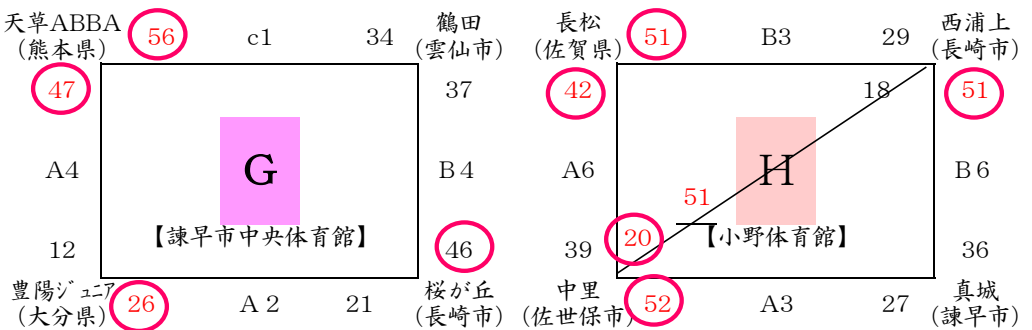

Gパート

1位	天草ABBA	熊本県
2位	豊陽Jr	大分県
3位	桜ヶ丘	長崎市
4位	鶴田	雲仙市

Hパート

1位	長松	佐賀県
2位	中里	佐世保市
3位	西浦上	長崎市
4位	真城	諫早市

【決勝トーナメント戦・試合日程(諫早市中央体育館)・12月22日(日)】



【優勝】 勸興 佐賀県
 【準優勝】 ジムラッツ 福岡県
 【第3位】 山里 長崎市
 【第3位】 相浦 佐世保市

【優勝】 小林 宮崎県
 【準優勝】 祇園 佐世保市
 【第3位】 大志 佐賀県
 【第3位】 天草ABBA 熊本県

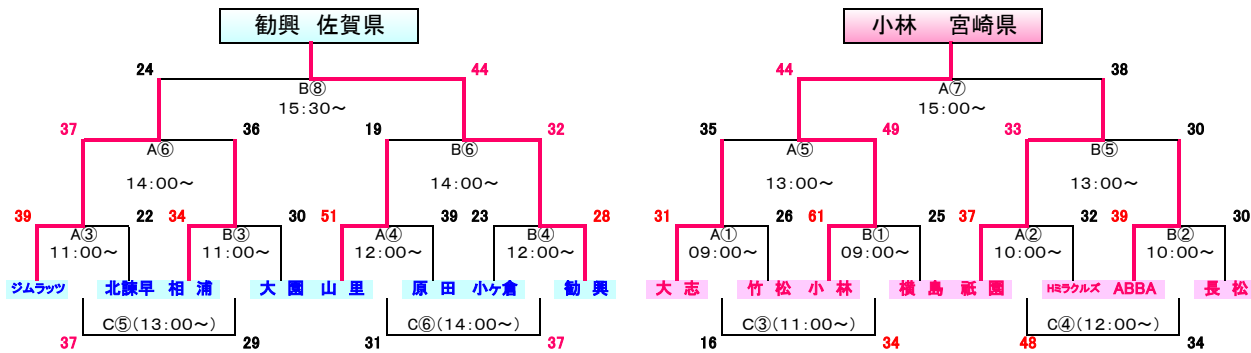

順	試合時間	Aコート	Bコート	Cコート
①	09:00~	大志 - 竹松 <女子> 審【協会・協会】 コ【連盟・連盟】 TO:あ1位(男)	小林 - 横島 <女子> 審【協会・協会】 コ【連盟・連盟】 TO:う1位(男)	
②	10:00~	祇園 - Hミラクルズ <女子> 審【協会・協会】 コ【連盟・連盟】 TO:A1勝(女)	ABBA - 長松 <女子> 審【協会・協会】 コ【連盟・連盟】 TO:B1勝(女)	
③	11:00~	ジムラッツ - 北諫早 <男子> 審【協会・協会】 コ【連盟・連盟】 TO:A2勝(女)	相浦 - 大園 <男子> 審【協会・協会】 コ【連盟・連盟】 TO:B2勝(女)	A1負 - B1負 <女子> 審【協会・協会】 コ【連盟・連盟】 TO:A2負(女)
④	12:00~	山里 - 原田 <男子> 審【協会・協会】 コ【連盟・連盟】 TO:A3勝(男)	小ヶ倉 - 勸興 <男子> 審【協会・協会】 コ【連盟・連盟】 TO:B3勝(男)	A2負 - B2負 <女子> 審【協会・協会】 コ【連盟・連盟】 TO:A1負(女)・B1負(女)
⑤	13:00~	準決勝 <女子> 審【協会・協会】 コ【連盟・連盟】 TO:A4勝(男)	準決勝 <女子> 審【協会・協会】 コ【連盟・連盟】 TO:B4勝(男)	A3負 - B3負 <男子> 審【協会・協会】 コ【連盟・連盟】 TO:A4負(男)
⑥	14:00~	準決勝 <男子> 審【協会・協会】 コ【連盟・連盟】 TO:A5負(女)	準決勝 <男子> 審【協会・協会】 コ【連盟・連盟】 TO:B5負(女)	A4負 - B4負 <男子> 審【協会・協会】 コ【連盟・連盟】 TO:A3負(男)・B3負(男)
⑦	15:00~	決勝 <女子> 審【協会・協会】 コ【連盟・連盟】 TO:A6負(男)		
⑧	15:30~		決勝 <男子> 審【協会・協会】 コ【連盟・連盟】 TO:B6負(男)	
	16:30~	閉 会 式		

◆A・Bコートはメインコート、Cコートはサブコートです。

◆TO配当チームは間違いないようお願いします。

◆閉会式にはベスト4のチームは必ず参加の事

【(男子)2位トーナメント戦・交流戦・試合日程：諫早市とどろき体育館・12月22日(日)】

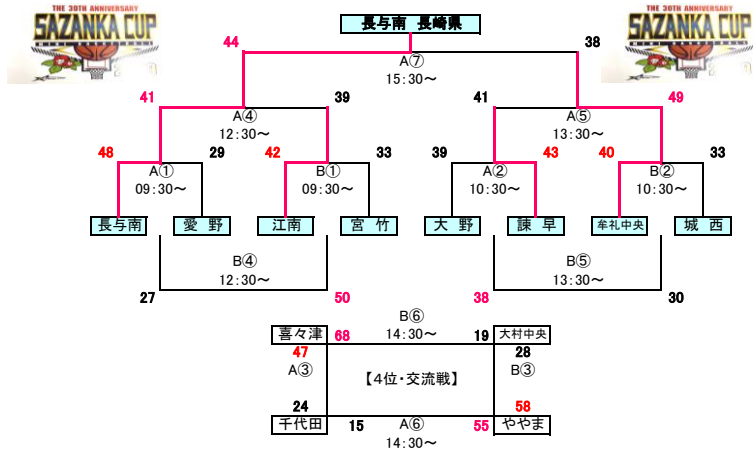

順	試合時間	Aコート	Bコート
①	09:30~	長与南 — 愛野 《男子》 【あ4位(男)・い4位(男)】 TO:あ4位(男)	江南 — 宮竹 《男子》 【う4位(男)・え4位(男)】 TO:う4位(男)
②	10:30~	大野 — 諫早 《男子》 【あ2位(男)・い2位(男)】 TO:あ2位(男)	牟礼中央 — 城西 《男子》 【う2位(男)・え2位(男)】 TO:う2位(男)
③	11:30~	喜々津 — 千代田 《男子》 【お2位(男)・か2位(男)】 TO:お2位(男)	ややま — 大村中央 《男子》 【き2位(男)・く2位(男)】 TO:き2位(男)
④	12:30~	準 決 勝 《男子》 【い4位(男)・う4位(男)】 TO:い4位(男)	A①負 — B①負 《男子》 【え4位(男)・あ4位(男)】 TO:え4位(男)
⑤	13:30~	準 決 勝 《男子》 【A①勝(男)・B①勝(男)】 TO:い2位(男)	A②負 — B②負 《男子》 【A①負(男)・B①負(男)】 TO:え2位(男)
⑥	14:30~	千代田 — ややま 《男子》 【A②勝(男)・B②勝(男)】 TO:か2位(男)	大村中央 — 喜々津 《男子》 【A②負(男)・B②負(男)】 TO:く2位(男)
⑦	15:30~	決 勝 《男子》 【協会・協会】 TO:A⑥負(男)	
	16:30~	閉 会 式	

(注) 体育館の利用規定で、試合の開始時刻が09:30~です。ご理解下さい。

◆閉会式にはベスト4のチームは必ず参加の事。それ以外のチームは解散願います。

【(男子)3位トーナメント戦・交流戦・試合日程:御館山小学校体育館・12月22日(日)】

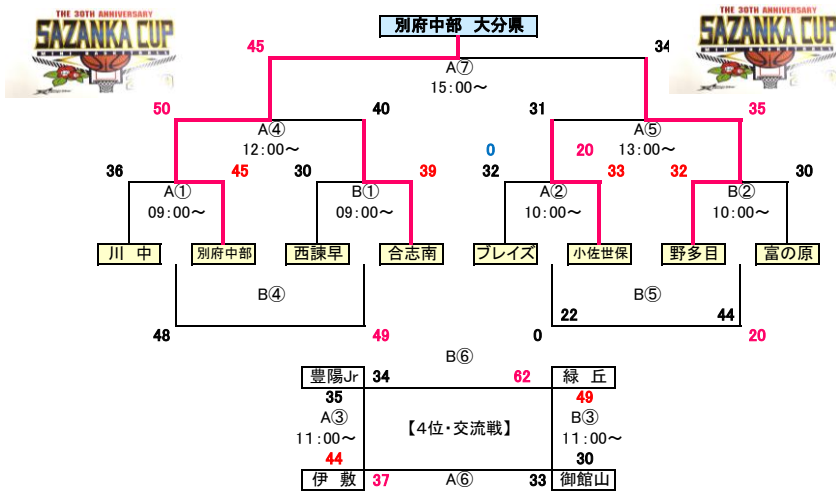

順	試合時間	Aコート	Bコート
①	09:00~	川中 — 別府中部 《男子》	西諫早 — 合志南 《男子》
		【お4位(男)・か4位(男)】 TO:お4位(男)	【き4位(男)・く4位(男)】 TO:き4位(男)
②	10:00~	プレイズ — 小佐世保 《男子》	野多目 — 富の原 《男子》
		【お3位(男)・い3位(男)】 TO:お3位(男)	【う3位(男)・え3位(男)】 TO:う3位(男)
③	11:00~	豊陽Jr — 伊敷 《男子》	御館山 — 緑丘 《男子》
		【お3位(男)・か3位(男)】 TO:お3位(男)	【き3位(男)・く3位(男)】 TO:き3位(男)
④	12:00~	準決勝 《男子》	A①負 — B①負 《男子》
		【か4位(男)・き4位(男)】 TO:か4位(男)	【く4位(男)・お4位(男)】 TO:く4位(男)
⑤	13:00~	準決勝 《男子》	A②負 — B②負 《男子》
		【A①勝(男)・B①勝(男)】 TO:い3位(男)	【A①負(男)・B①負(男)】 TO:え3位(男)
⑥	14:00~	伊敷 — 御館山 《男子》	緑丘 — 豊陽Jr 《男子》
		【A②勝(男)・B②勝(男)】 TO:か3位(男)	【A②負(男)・B②負(男)】 TO:く3位(男)
⑦	15:00~	決勝 《男子》	
		【協会・協会】 TO:A⑥負(男)	
	16:00~	表彰式	

◆表彰式には該当チームは参加の事。それ以外のチームは解散願います。

【(女子)2位トーナメント戦・交流戦・試合日程:諫早市小野体育館・12月22日(日)】

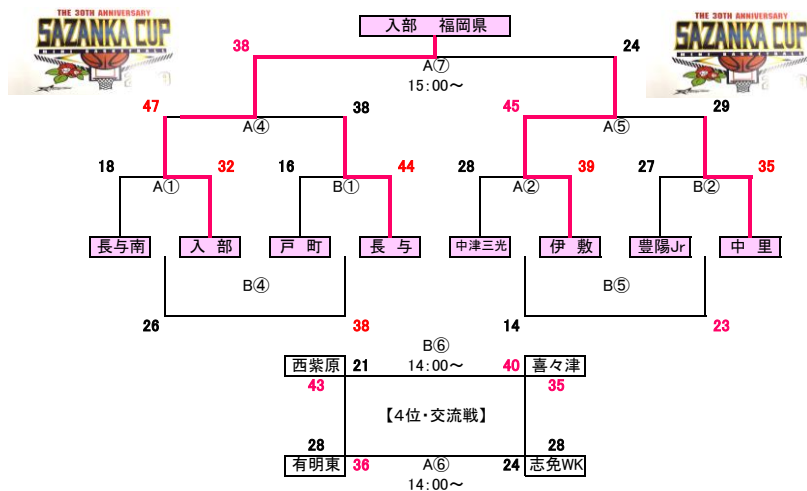

順	試合時間	Aコート	Bコート
①	09:00~	長与南 — 入部 <女子> 【A4位(女)・B4位(女)】 TO: A4位(女)	戸町 — 長与 <女子> 【C4位(女)・D4位(女)】 TO: C4位(女)
②	10:00~	中津三光 — 伊敷 <女子> 【A2位(女)・B2位(女)】 TO: A2位(女)	豊陽Jr — 中里 <女子> 【C2位(女)・D2位(女)】 TO: C2位(女)
③	11:00~	西紫原 — 有明東 <女子> 【E2位(女)・F2位(女)】 TO: E2位(女)	志免WK — 喜々津 <女子> 【G2位(女)・H2位(女)】 TO: G2位(女)
④	12:00~	準 決 勝 <女子> 【B4位(女)・C4位(女)】 TO: B4位(女)	A①負 — B①負 <女子> 【D4位(女)・A4位(女)】 TO: D4位(女)
⑤	13:00~	準 決 勝 <女子> 【A①勝(女)・B①勝(女)】 TO: B2位(女)	A②負 — B②負 <女子> 【A①負(女)・B①負(女)】 TO: D2位(女)
⑥	14:00~	有明東 — 志免WK <女子> 【A②勝(女)・B②勝(女)】 TO: F2位(女)	喜々津 — 西紫原 <女子> 【A②負(女)・B②負(女)】 TO: H2位(女)
⑦	15:00~	決 勝 <女子> 【協会・協会】 TO: A⑥負(女)	
	16:00~	閉 会 式	

◆閉会式にはベスト4のチームは必ず参加の事。それ以外のチームは解散願います。

【(女子)3位トーナメント戦・交流戦・試合日程：諫早中央ふれあい広場体育館・12月22日(日)】

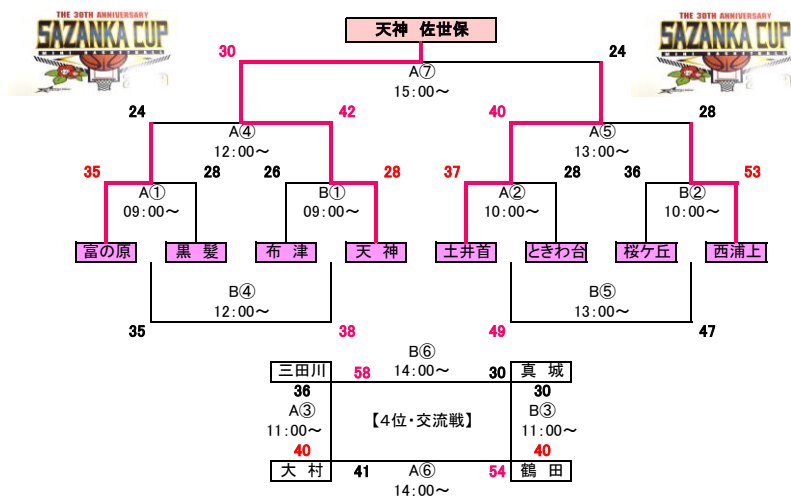

順	試合時間	Aコート	Bコート
①	09:00~	富の原 — 黒髪 <女子> 【E4位(女)・F4位(女)】 TO: E4位(女)	布津 — 天神 <女子> 【G4位(女)・H4位(女)】 TO: G4位(女)
②	10:00~	土井首 — ときわ台 <女子> 【A3位(女)・B3位(女)】 TO: A3位(女)	桜ヶ丘 — 西浦上 <女子> 【C3位(女)・D32位(女)】 TO: C3位(女)
③	11:00~	三田川 — 大村 <女子> 【E3位(女)・F3位(女)】 TO: E3位(女)	鶴田 — 真城 <女子> 【G3位(女)・H3位(女)】 TO: G3位(女)
④	12:00~	準決勝 <女子> 【F4位(女)・G4位(女)】 TO: F4位(女)	A①負 — B①負 <女子> 【H4位(女)・E4位(女)】 TO: H4位(女)
⑤	13:00~	準決勝 <女子> 【A①勝(女)・B①勝(女)】 TO: B3位(女)	A②負 — B②負 <女子> 【A①負(女)・B①負(女)】 TO: D3位(女)
⑥	14:00~	大村 — 鶴田 <女子> 【A②勝(女)・B②勝(女)】 TO: F3位(女)	真城 — 三田川 <女子> 【A②負(女)・B②負(女)】 TO: H3位(女)
⑦	15:00~	決勝 <女子> 【協会・協会】 TO: A⑥負(女)	
	16:00~	表 彰 式	

◆表彰式には該当チームは参加の事。それ以外のチームは解散願います。